

Valde opis techniczny



.mdd

.mdd od wielu lat zajmuje czołowe miejsce wśród producentów w segmencie mebli biurowych.

O jakości naszych wyrobów świadczą zdobywane wyróżnienia oraz stale wzrastające zapotrzebowanie na oferowane przez nas produkty.

Realia dzisiejszego rynku wymagają ciągłego doskonalenia jakości na wszystkich szczeblach działalności nowoczesnej firmy. Dotyczy to w szczególności obsługi handlowej, marketingu, jakości produktu, a także jakości procesów przebiegających wewnątrz przedsiębiorstwa. .mdd z pewnością należy do tych przedsiębiorstw, które dbają o realizację wyżej wymienionych warunków będących podstawą sukcesu ekonomicznego firmy.

Stałe inwestycje w istniejący park maszynowy, optymalizacja systemów zarządzania oraz rozbudowa powierzchni hal produkcyjnych pozwalają zminimalizować czas potrzebny na wyprodukowanie gotowego produktu o najwyższej jakości.

Potwierdzeniem długoletniego doświadczenia w zakresie produkcji mebli biurowych jest lista referencyjna firm i instytucji, które doceniły naszą sprawność funkcjonowania i kompleksową obsługę.

Jednym z naszych głównych priorytetów jest dbałość o środowisko naturalne.

Stale inwestujemy w nowoczesny i energooszczędny sprzęt oraz kładziemy nacisk na segregację odpadów przemysłowych.

.mdd posiada liczne certyfikaty, potwierdzające wyjątkową dbałość i zaangażowanie w utylizację odpadów. Dbamy, aby wszystkie wykorzystywane przez nas surowce były przyjazne środowisku, dlatego też możemy się cieszyć wysokim współczynnikiem recyklingu naszych produktów, który kształtuje się na poziomie 95%.



Informacje ogólne:

Gwarancja:

Produkty .mdd - **2 lata**
(meble montowane przez .mdd
- **5 lat**)

Komponenty elektryczne oraz
tkaniny - **2 lata**.

Certyfikat - płyta melaminowana:



Montaż:

Produkt dostarczany w elementach

Pakowanie:

karton, folia bąbelkowa,
wąż siatkowy

Gęstości płyt:

12 mm - 690 - 750 kg/m³
18 mm - 650 - 690 kg/m³
28 mm - 610 - 630 kg/m³
36 mm - 610 - 630 kg/m³

Skład surowcowy *:

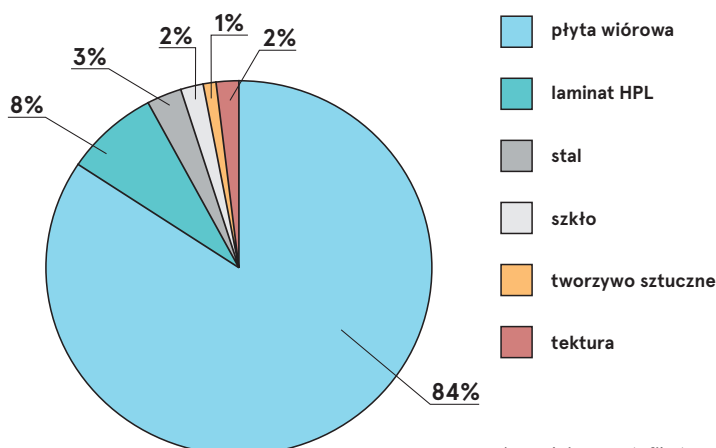

* zgodnie z certyfikatem EPD

Zdatność do przetwarzania **

Recyclable: 17% - Downcyclable: 83%

Zawartość materiałów z recyklingu

4%

Ślad węglowy Co2

114,4 kg

** średnie wartości dla przedstawiciela danej grupy;
w przypadku pozostałych produktów wartości mogą się różnić

Opis techniczny

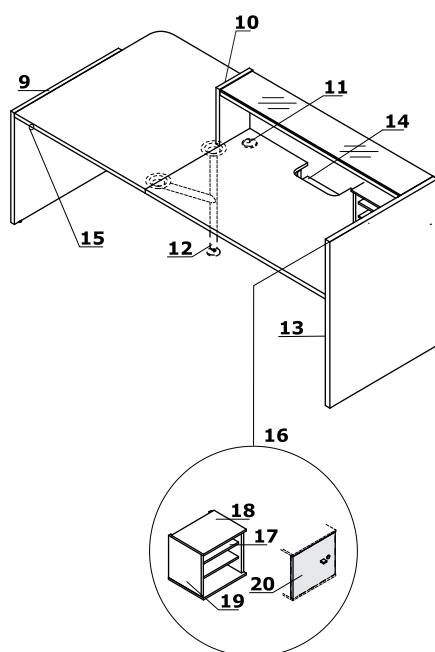
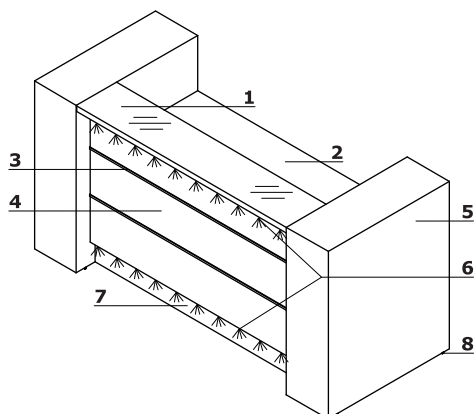

1. **Błat górny** - płyta melaminowana 36 mm + szkło LACOBEL 4 mm (40 mm)
2. **Błat roboczy** - płyta melaminowana 28 mm, obrzeża ABS
3. **Listwy ozdobne** - PVC, kolor M009 aluminium półmat
4. **Front** - HPL 3 mm - połysk
5. **Regał kończący** - płyta melaminowana oklejona HPL - połysk
6. **Oświetlenie LED** - na całej długości lady, barwa biała-zimna (wpada lekko w odcień niebieski)
7. **Cokół** - HPL - aluminium szczotkowane
8. **Regulator poziomu** - regulacja w zakresie 5 mm
9. **Noga boczna niska** - całość pokryta HPL - połysk, 38 mm
10. **Bok łączący lady niskie i wysokie** - HPL - połysk 38 mm
11. **Przepusty kablowe** - Ø80 mm
12. **Noga podpierająca NL41** - metalowa, wymagana na łączeniu blatów, w kolorze: M015 - biały półmat lub M009 - aluminium półmat, dobiera się w zależności od koloru blatu roboczego
13. **Noga boczna wysoka** - całość pokryta HPL - połysk, 38 mm
14. **OPCJA Z DOPŁATĄ** - blat roboczy z półką pod monitor - płyta melaminowana 28 mm, obrzeża ABS
15. **Włącznik oświetlenia**
16. **LMS05** - regał do lady - zamawiany jako oddzielny element
17. **Półka** - płyta melaminowana 18 mm, zabezpieczenie przed przypadkowym wysunięciem, obrzeża ABS
18. **Wieniec górny** - płyta melaminowana 12 mm, obrzeża ABS
19. **Korpus** - płyta melaminowana 18 mm, obrzeża ABS
20. **Opcjonalny front LMS06** - płyta melaminowana 18 mm, zamek patentowy, uchwyt aluminium, uniwersalny (lewy / prawy); - zamawiany jako oddzielny element

Regał kończący

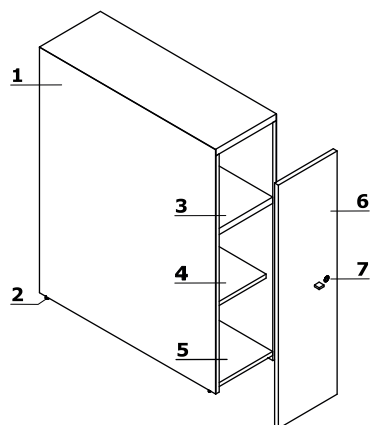

1. **Regał kończący** - płyta melaminowana oklejona HPL - połysk
2. **Regulator poziomu** - regulacja w zakresie 5 mm
3. **Półka** - płyta melaminowana 28 mm, obrzeża ABS
4. **Półka regulowana** - płyta melaminowana 18 mm, obrzeża ABS
5. **Wieniec dolny** - płyta melaminowana 18 mm, obrzeża ABS
6. **Opcjonalny front LAD10** - płyta melaminowana 18 mm, uniwersalny (lewy/ prawy) zamawiany jako oddzielny element
7. **Zamek patentowy** - łamany klucz

Valde	Data sporządzenia 15.05.2023	Dane zawarte w niniejszym dokumencie ważne są w dniu przygotowania. Zmiana produktu, jeśli nie wpływa na podstawowe cechy, nie wymaga systematycznej aktualizacji dokumentu.	strona 3/12
			opis techniczny

Zastosowanie elementów kończących

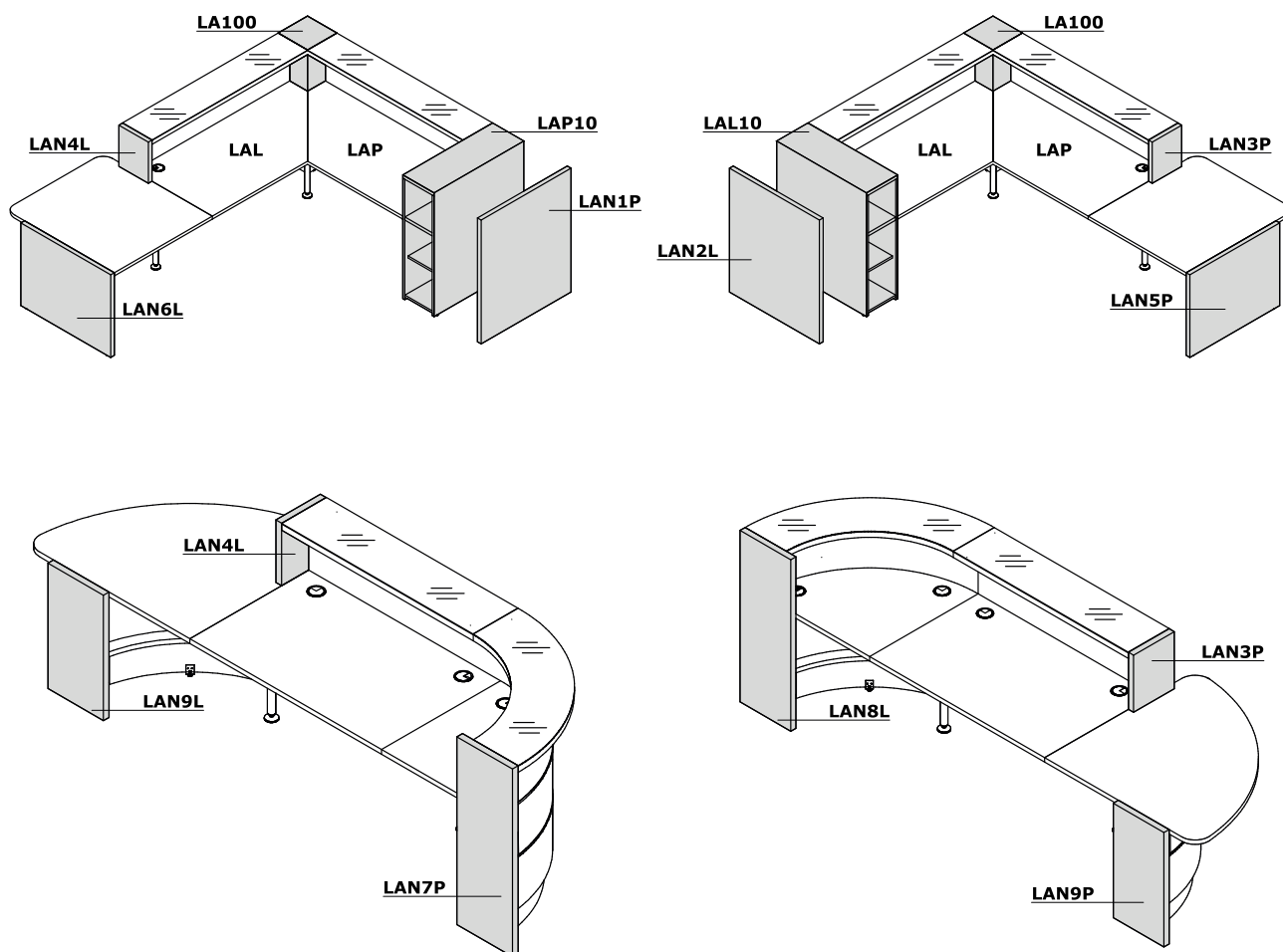

www.mdd.eu

Kontener Cargo

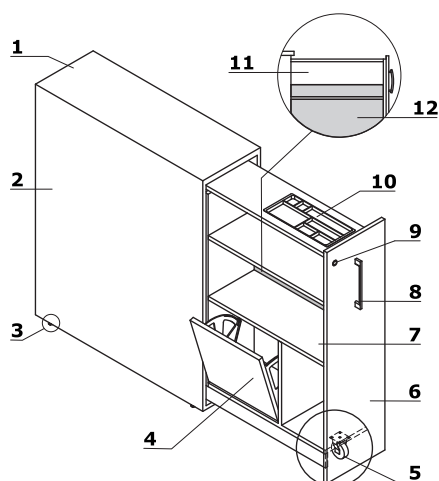

1. **Wieniec górny** - płyta melaminowana 28 mm, pokryta HPL - połysk
2. **Korpus** - płyta melaminowana 18 mm, pokryta HPL - połysk
3. **Regulator poziomy** - regulacja w zakresie 5 mm
4. **Szafka uchylna** - 2 przestrzenie (np. na segregator, buty)
5. **Kółka** - Ø 75 mm
6. **Front** - płyta melaminowana 18 mm, obrzeża ABS
7. **Półka** - płyta melaminowana 18 mm, zabezpieczenie przed przypadkowym wysunięciem, obrzeże ABS
8. **Uchwyt** - aluminium
9. **Zamek patentowy**
10. **Piórnik nakładany** - tworzywo czarne
11. **Brak ściany tylnej**
12. **Ściana tylna pełna** - płyta melaminowana 18 mm

Valde	Data sporządzenia 15.05.2023	Dane zawarte w niniejszym dokumencie ważne są w dniu przygotowania. Zmiana produktu, jeśli nie wpływa na podstawowe cechy, nie wymaga systematycznej aktualizacji dokumentu.	strona 4/12
			opis techniczny

Wymiary

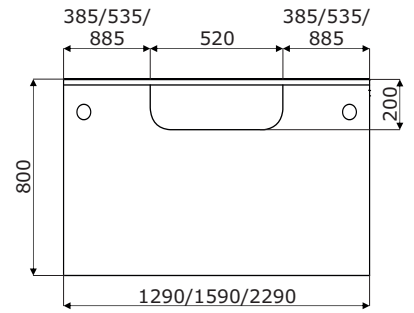
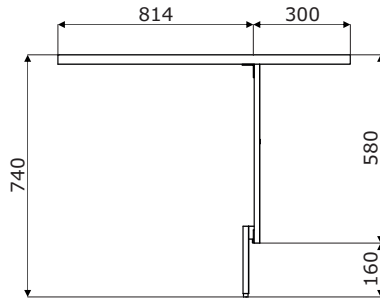
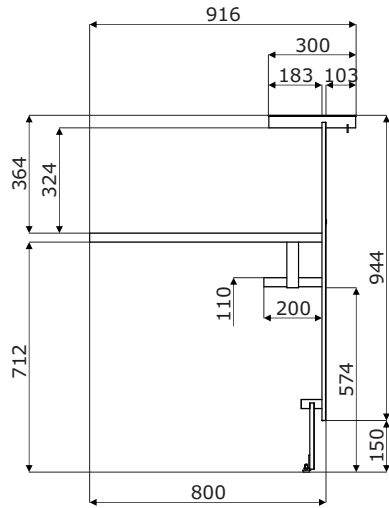

Elementy składowe proste *



LA09L
844 / 917 / 1105
37.6 kg



LA13L
1290 / 917 / 1105
55.55 kg

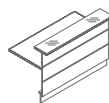
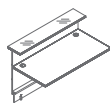

LA16L
1590 / 917 / 1105
69.45 kg

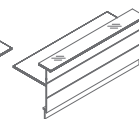

LA23L
2290 / 917 / 1105
96.5 kg



LAP13L
1290 / 917 / 1105
52.2 kg

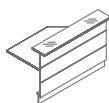
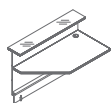

LAP16L
1590 / 917 / 1105
65.5 kg

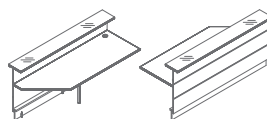

LAP23L
2290 / 917 / 1105
92.6 kg



LAL13L
1290 / 917 / 1105
51.6 kg

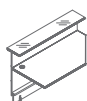

LAL16L
1590 / 917 / 1105
65.35 kg

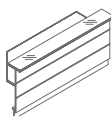
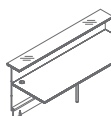

LAL23L
2290 / 917 / 1105
92.5 kg

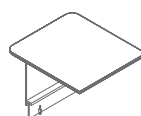

LAU11L
1000 / 1114 / 740
37.75 kg

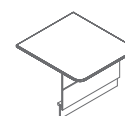

LAU18L
800 / 1114 / 740
30.5 kg

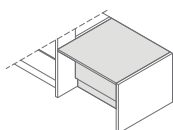

LAU21L
1000 / 917 / 740
29.5 kg

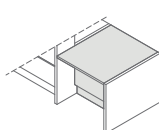

LAU28L
800 / 917 / 740
27.5 kg

* wymiary wyrażone w milimetrach: szerokość x głębokość x wysokość

Elementy składowe łukowe *

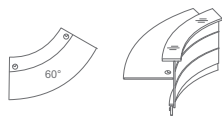

LAV62L
2216 / 917 / 1105
74.65 kg



LAV64L
1600 / 917 / 1105
61.05 kg



LAV90L
2264 / 917 / 1105
107.75 kg



LAV70L
1297 / 917 / 1105
39.5 kg

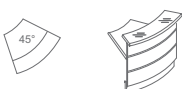

LAV63L
1225 / 917 / 1105
52.55 kg



LAV65L
1311 / 1165 / 740
34.5 kg



LAV66L
1720 / 1109 / 740
49.65 kg



LAV68L
1485 / 1109 / 740
33.5 kg

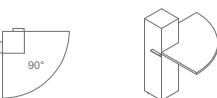

LA90L
1296 / 616 / 1105
35.5 kg

* wymiary wyrażone w milimetrach: szerokość x głębokość x wysokość

Valde	Data sporządzenia 15.05.2023	Dane zawarte w niniejszym dokumencie ważne są w dniu przygotowania. Zmiana produktu, jeśli nie wpływa na podstawowe cechy, nie wymaga systematycznej aktualizacji dokumentu.	strona 7/12
			produkty

Elementy składowe *

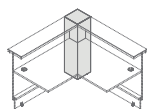

LA100
300 / 300 / 1105
20,85 kg

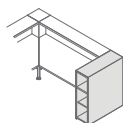

LAP10
318 / 917 / 1105
50 kg

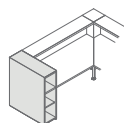

LAL10
318 / 917 / 1105
50 kg

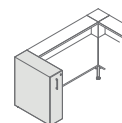

LAC10L
318 / 917 / 1105
70 kg

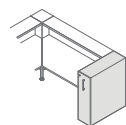

LAC10P
318 / 917 / 1105
70 kg

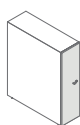

LAD10
306 / 20 / 1094
6 kg

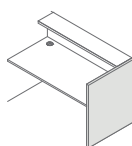

LAN1P
38 / 917 / 1105
29,9 kg

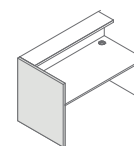

LAN2L
38 / 917 / 1108
29,5 kg

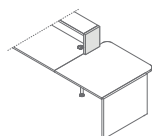

LAN3P
38 / 300 / 364
4 kg

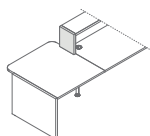

LAN4L
38 / 300 / 364
3,6 kg

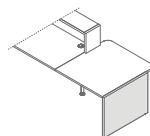

LAN5P
38 / 917 / 740
20 kg

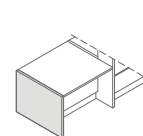

LAN11P
38 / 917 / 740
17 kg

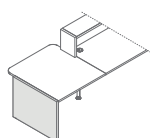

LAN6L
38 / 917 / 740
20,5 kg

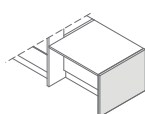

LAN11L
38 / 917 / 740
17 kg

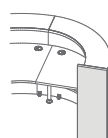

LAN7P
38 / 374 / 1105
13 kg

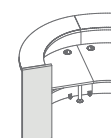

LAN8L
38 / 374 / 1105
12,5 kg

* wymiary wyrażone w milimetrach: szerokość x głębokość x wysokość

Elementy składowe *

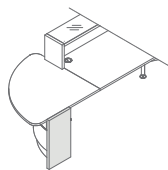

LAN9L
38 / 374 / 740
8.4 kg

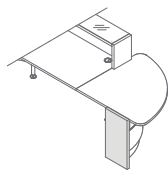

LAN9P
38 / 374 / 740
8.3 kg

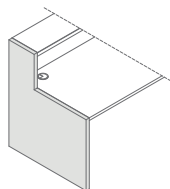

LAN10L
38 / 917 / 1105
22.65 kg

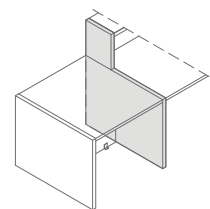

LAN13L
38 / 917 / 1105
22.65 kg

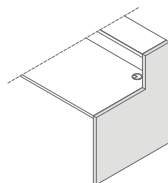

LAN10P
38 / 917 / 1105
22.3 kg

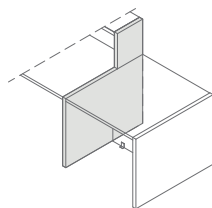

LAN13P
38 / 917 / 1105
22.65 kg

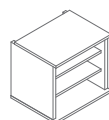

LMS05
345 / 283 / 314
6.8 kg

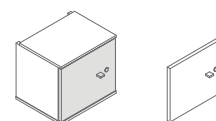

LMS06
339 / 18 / 286
2.25 kg



NL41
585 / 142 / 712
2 kg



Ne41
40 / 40 / 712
1.5 kg

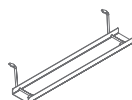

E64
460 / 89 / 120
0.5 kg

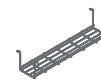

S69
580 / 162 / 123
1 kg



S81
140 / 70 / 750
1.1 kg

* wymiary wyrażone w milimetrach: szerokość x głębokość x wysokość

Nadstawka *

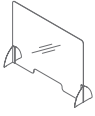

NPX1
1000 / 250 / 750
8.8 kg

* wymiary wyrażone w milimetrach: szerokość x głębokość x wysokość

Valde	Data sporządzenia 15.05.2023	Dane zawarte w niniejszym dokumencie ważne są w dniu przygotowania. Zmiana produktu, jeśli nie wpływa na podstawowe cechy, nie wymaga systematycznej aktualizacji dokumentu.	strona 10/12
			produkty

Blat nadstawki117 Szkło białe
RAL9003124 Szkło srebrne
RAL9007**Blat**

67 Biały pastel

26 Aluminium
satinato**Korpus**

67 Biały pastel

Front

31 Dąb kanadyjski



167 Dąb szary



168 Dąb naturalny



169 Dąb miodowy

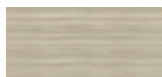

170 Akacja



171 Orzech ciemny



73 Biały połysk



148 Szary połysk



174 Beżowy mat



175 Truflowy mat



176 Czerwony mat

177 Szary mat
RAL7042

178 Avocado mat

179 Zielony
butelkowy mat180 Błękitny pruski
mat

184 Błękitny mat

Elementy kończące

73 Biały połysk



148 Szary połysk

Nogi podpierająceM009 Aluminium
półmat

M015 Biały półmat

Elementy uzupełniające LAD10, LMS05, LMS06



26 Aluminium
satinato



67 Biały pastel

Elementy uzupełniające S69, E64



M009 Aluminium
półmat RAL9006

Elementy uzupełniające S81



Szary
